



LES VOLETS BATTANTS

PVC et Aluminium



Habillez
votre
Habitat!

PAIN S.A.
CONCEPTEUR-FABRICANT
MENUISERIES ET FERMETURES



LES VOLETS **BATTANTS PVC** et **Aluminium**

FICHES PRODUITS

- **Prestige**
à lames lourdes verticales en PVC, renforcées, plaxées ton chêne, avec mouchettes
- **Performance I**
à lames lourdes verticales en PVC, avec mouchettes
- **Performance II**
à lames lourdes verticales en PVC, renforcées, coextrudées couleurs, avec double grain d'orge
- **Mistral**
à panneau sandwich isolé en Alu, avec rainurage vertical
- **Dimensions - réservations - dispositions**



Prestige

à lames lourdes verticales en PVC,
renforcées, plaxées Ton chêne, avec mouchettes

*“Un volet haut de gamme,
qui marie l'esthétique du
bois et le confort du PVC”*





Prestige

à lames lourdes verticales en PVC,
renforcées, plaxées Ton chêne, avec mouchettes

QUALITÉS TECHNIQUES ET ESTHÉTIQUES

- 1 - Volet plein en PVC composé de lames alvéolées de 28 mm. Lames lourdes épaisseur 2 mm avec mouchettes tous les 100 mm, assemblées par clippage et collage. Renfort métallique par lame. Finition aspect bois par procédé de plaxage garantie 7 ans*.
- 2 - Espagnolette ronde à poignée romantique en alu laqué noir fixée par visserie inox.
- 3 - Pentures et contre-pentures à bout festonné en alu laqué noir assemblées par vis alu et écrou PVC.
- 4 - Emboîtures haute et basse 20 mm non collées pour ajustement.
- 5 - Couvre-joint PVC mouluré.
- 6 - Profils de finition latérale.
- 7 - U central non collé pour ajustement. Arrêts automatiques et butées alu laqué noir.

CHOIX ESTHÉTIQUES

- **Formes et aspect**
 - Barres seules, posées ou non [1]
 - Barres et écharpes, posées ou non [2]
 - Pentures plates non posées (gonds existants) [3]
 - Emboîture haute cintrable pour découpe sur chantier [4]
- **Couleurs**
 - **Ferrage (et accessoires sous réserve) :** noir
 - **Tablier :** chêne doré



Avantages Prestige

- Isolation renforcée (épaisseur 28 mm)
- Esthétique traditionnelle (texture bois, film plaxé garanti 7ans + lames avec mouchettes tous les 100 mm)
- Robustesse (lames lourdes, parois 2 mm + renforts)
- Facilité d'entretien

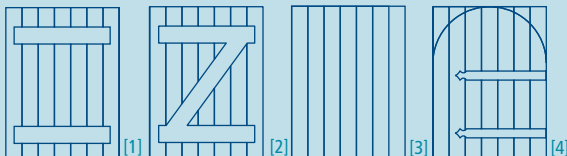

ACCESSOIRES STANDARDS



Penture contre coudée

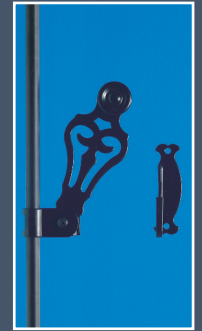

Espagnolette romantique

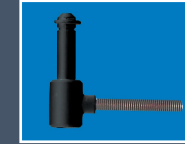

Gond à scellement chimique



Arrêt automatique

ACCESSOIRES OPTIONNELS

• Pentures



Penture plate

• Gondes



Réducteur de gond

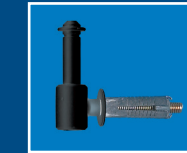

Gond presto



Gond à sceller



Gond platine

• Fermetures



Serrure carénée
inoxydable noire
ou blanche

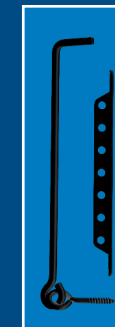

Crochet
crémaillère

• Arrêts

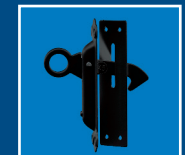

Arrêt à paillettes

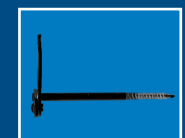

Arrêt marseillais

*Conditions de garanties, couleur disponible sur demande.



Performance I

à lames lourdes verticales en PVC, avec mouchettes

*“Des fermetures robustes,
soulignées par une
esthétique traditionnelle”*





Performance I

à lames lourdes verticales en PVC, avec mouchettes

QUALITÉS TECHNIQUES ET ESTHÉTIQUES

- 1** - Volet plein en PVC composé de lames alvéolées de 28 mm. Lames lourdes épaisseur 2 mm avec mouchettes tous les 100 mm, assemblées par clippage et collage. Coloris blanc garanti 10 ans, coloris beige et gris garantis 3 ans*.
- 2** - Espagnolette ronde à poignée romantique en alu laqué noir ou blanc fixée par visserie inox.
- 3** - Pentures et contre-pentures à bout festonné en alu laqué noir ou blanc assemblées par vis alu et écrou PVC.
- 4** - Emboîtures haute et basse 20 mm non collées pour ajustement.
- 5** - Couvre-joint PVC mouluré.
- 6** - Profils de finition latérale.
- 7** - U central non collé pour ajustement. Arrêts automatiques et butées alu laqué noir ou blanc.

CHOIX ESTHÉTIQUES

- **Formes et aspect**
 - Barres seules, posées ou non [1]
 - Barres et écharpes, posées ou non [2]
 - Pentures plates non posées (gonds existants) [3]
 - Emboîture haute cintrable pour découpe sur chantier [4]

- **Couleurs**
 - Ferrage (et accessoires sous réserve) : noir, blanc, beige ou gris



- **Tablier teinté masse :** blanc, beige ou gris



Avantages Performance

- Isolation renforcée (épaisseur 28 mm)
- Esthétique traditionnelle (lames avec mouchettes tous les 100 mm)
- Robustesse (lames lourdes, parois 2 mm)
- Trois couleurs au choix (teintées dans la masse)
- Entretien facile

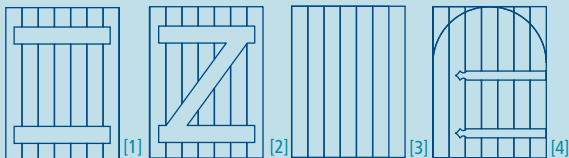

ACCESSOIRES STANDARDS



Penture contre coudée

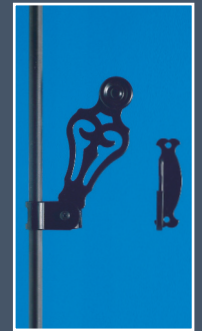

Espagnolette romantique



Gond à scellement chimique



Arrêt automatique

ACCESSOIRES OPTIONNELS

• Pentures



Penture plate

• Gondes



Réducteur de gond



Gond presto



Gond à sceller

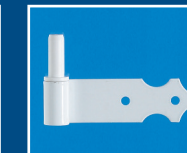

Gond platine

• Fermetures

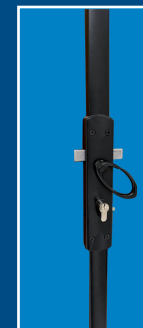

Serrure carénée inoxydable
noire ou blanche



Crochet crémaillère

• Arrêts



Arrêt à paillettes blanc ou noir

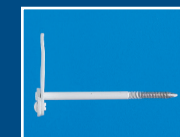

Arrêt marseillais

*Conditions de garanties, couleur disponible sur demande.



Performance II

à lames lourdes verticales en PVC, renforcées,
coextrudées couleurs, avec double grain d'orge

*“Une nouvelle génération
de volets battants,
alliance réussie de la
couleur, de l'esthétisme
et du confort”*



Performance II

à lames lourdes verticales en PVC, renforcées, coextrudées couleurs, avec double grain d'orge

QUALITÉS TECHNIQUES ET ESTHÉTIQUES

- 1 - Volet plein en PVC composé de lames alvéolées de 28 mm. Lames lourdes épaisseur 2 mm avec double grain d'orge tous les 100 mm, assemblées par clippage et collage. Renfort par lame. Finition satiné par procédé de coextrusion *ALPHALUX* garantie 10 ans*.
- 2 - Espagnolette ronde à poignée romantique en alu laqué noir ou blanc fixée par visserie inox.
- 3 - Pentures et contre-pentures à bout festonné en alu laqué noir ou blanc assemblées par vis alu et écrou PVC.
- 4 - Emboîtures haute et basse 20 mm non collées pour ajustement.
- 5 - Couvre-joint PVC mouluré.
- 6 - Profils de finition latérale.
- 7 - U central non collé pour ajustement. Arrêts automatiques et butées alu laqué noir ou blanc.

CHOIX ESTHÉTIQUES

- **Formes et aspect**
 - Barres seules, posées ou non [1]
 - Barres et écharpes, posées ou non [2]
 - Pentures plates non posées (gonds existants) [3]
 - Emboîture haute cintrable pour découpe sur chantier [4]
- **Couleurs**
 - **Ferrage (et accessoires sous réserve) :** blanc, noir ou harmonisé
 - **Tablier :** bleu topaze, bleu provence, gris anthracite, vert amande ou vert sapin

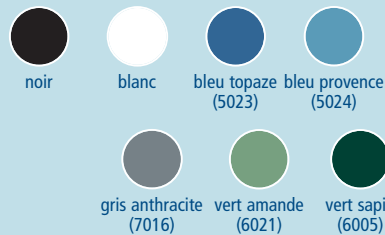

*Conditions de garanties, couleur disponible sur demande.



Avantages Performance II

- Isolation renforcée (épaisseur 28 mm)
- Nouvelle esthétique (finition satiné, lames avec double grain d'orge tous les 100 mm)
- Robustesse (lames lourdes, parois 2 mm + renforts)
- Cinq couleurs au choix (coextrudées)
- Harmonisation couleurs possible du ferrage
- Entretien facile

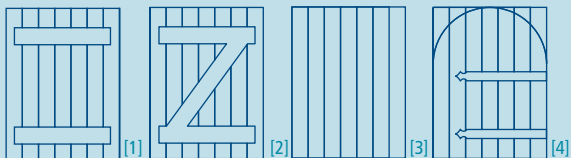

ACCESSOIRES STANDARDS



Penture contre coudée

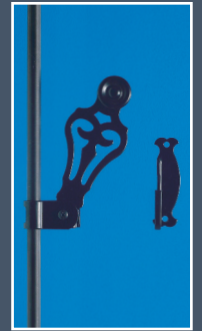

Espagnolette romantique



Gond à scellement chimique



Arrêt automatique

ACCESSOIRES OPTIONNELS

• Pentures



Penture plate

• Gonds



Réducteur de gond

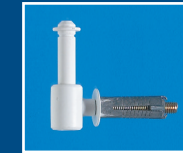

Gond presto



Gond à sceller



Gond platine

• Fermetures



Serrure carénée inoxydable noire ou blanche



Crochet crémaillère

• Arrêts

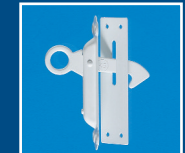

Arrêt à paillettes blanc ou noir

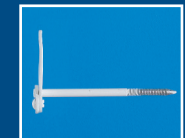

Arrêt marseillais



Mistral

A panneau sandwich isolé en Alu,
avec rainurage vertical

*“Des fermetures pleines
de style, pour donner du
cachet à votre façade !”*



Volet à cadre
Océanos

LES VOIETS BATTANTS



Mistral

A panneau sandwich isolé en Alu, avec rainurage vertical



Barres et écharpe (en option)



Finition des angles coupe d'onglet



Couvre joint avec joint brosse intégré pour une occultation parfaite entre les vantaux



Embout d'espagnolette composite



Poignée d'espagnolette composite*

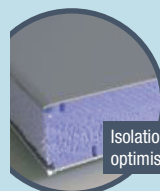

Isolation optimisée

*Disponible en option, espagnolette et crochet tout Alu, ou serrure 3 points.



MISTRAL

Avantages Volets battants Aluminium

- Allie légèreté et rigidité.
- Panneau Isolé 27mm d'épaisseur.
- L'aluminium accessible à tous.

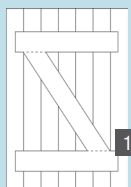

1

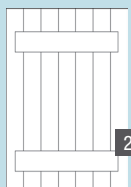

2

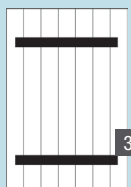

3

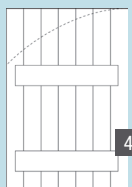

4

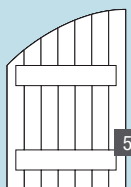

5

- 1 Avec barres et écharpe
- 2 Avec barres seules
- 3 Avec pentures et contre-pentures
- 4 Avec déplacement des barres et découpe sur chantier
- 5 Avec cintre découpé en usine

Option :

> Le Kit Coulissant - 5 points forts

- Possibilité d'occulter de grandes baies
- Absence de prise au vent
- Fonctionnement simple et silencieux
- Fonction de brise-soleil
- Motorisable (sur rail aluminium uniquement)



Chariot de guidage



Patin de guidage



U de guidage



Rail de guidage en L



Équerre de guidage



Poignée cuvette à encastrer en aluminium



Maintien ouvert / fermé à l'aide de verrou targette



Fixation sous plafond possible (avec rail en aluminium)

(RAL au choix)

Toutes les configurations et motifs disponibles sur nos volets battants s'adaptent à nos modèles coulissants (lames orientables, barres et écharpe, remplissage en tôle d'aluminium...)

> Volet à cadre "Océanos" illustré dans la bulle de la page précédente, Nous consulter

ACCESSOIRES STANDARDS



Gond à sceller



Arrêt marseillais à visser

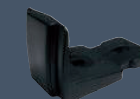

Butée haute et basse PVC (Mistral)



Espagnolette composite (Mistral)

ACCESSOIRES OPTIONNELS



Arrêt tête de bergère composite



Arrêt automatique en aluminium avec butée



Arrêt automatique composite



Arrêt à paillette en acier



Arrêt automatique StopBox



Gond chimique composite



Gond à visser en façade ou en tableau



Verrou SDO

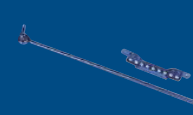

Crochet crémaillère

• COULEURS RAL STANDARDS TEXTURÉES PANNEAU

Les techniques d'impression ne permettent pas de restituer avec exactitude les coloris proposés.

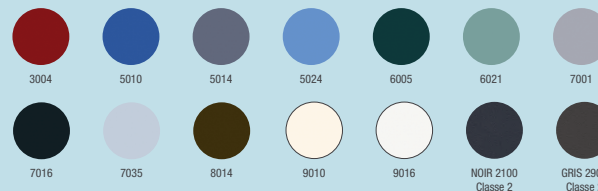

Couleur RAL en dehors de ce nuancier, **NOUS CONSULTER**

• FERRAGE (et accessoires sous réserve) : blanc, noir ou harmonisé.



Dimensions - réservations - dispositions

Gamme PVC Prestige - Performance I et Performance II

PRINCIPALES DISPOSITIONS



- Disposition A : 1 VL à droite ou 1 VL à gauche



- Disposition B : 1 VL à droite et 1 VL à gauche



- Disposition C : 2 VX à droite ou 2 VX à gauche

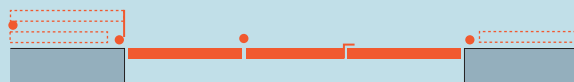

- Disposition D : 2 VX à droite et 1 VL à gauche ou 1 VL à droite et 2 VX à gauche

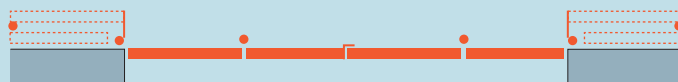

- Disposition E : 2 VX à droite et 2 VX à gauche

PRISES DE MESURES

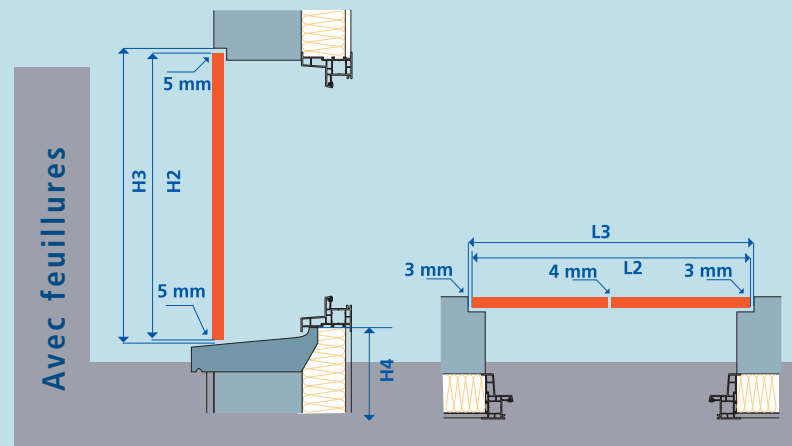
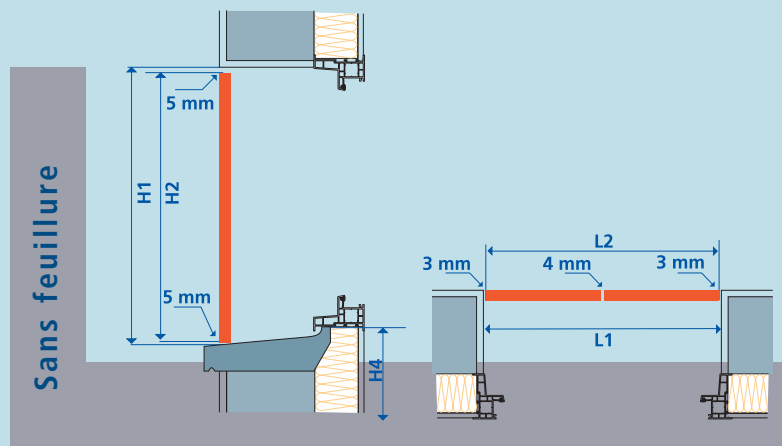

LÉGENDE COTES

- L1 = Largeur entre tableaux
- L2 = Largeur finie
- L3 = Largeur fond de feuillure
- H1 = Hauteur sous linteau (+haut)
- H2 = Hauteur finie (+haut)
- H3 = Hauteur fond de feuillure
- H4 = Hauteur allège
- H5 = Hauteur flèche (cintre)

ENCOMBREMENTS - DÉPORTS DE GONDS

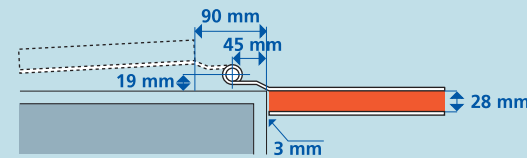

Déport standard - ferrage posé

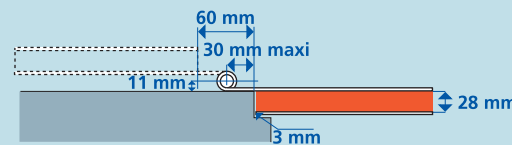

Ferrage posé avec feuillure ou ferrage en fourniture

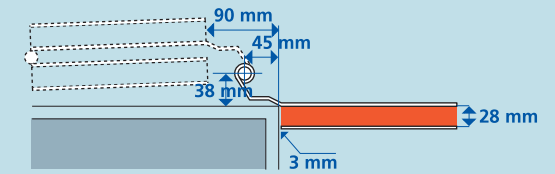

Déport standard - ferrage posé - volet double

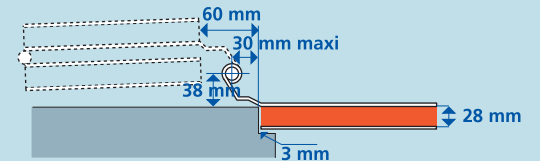

Ferrage posé avec feuillure ou ferrage en fourniture - volet double

-  **LES PORTES D'ENTRÉE**
-  **LES MENUISERIES PVC**
-  **LES MENUISERIES ALUMINIUM**
-  **LES VOLETS ROULANTS**
-  **LES VOLETS BATTANTS**
-  **LES PERSIENNES**
-  **LES PORTES DE GARAGE**
-  **LES PORTAILS PORTILLONS ET CLÔTURES**

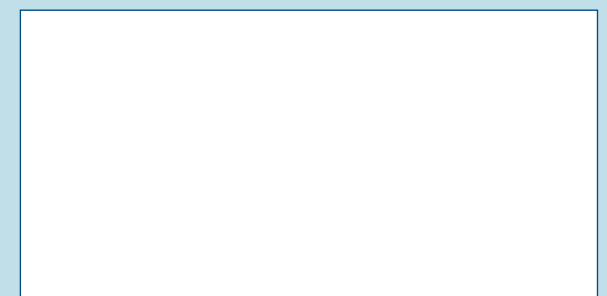

DEMANDEZ CONSEIL À VOTRE INSTALLATEUR !

Gentray - 79 400 Saint-Martin de Saint-Maixent
Tél : 05 49 76 23 85 - Fax : 05 49 76 24 62 - contact@pain-sa.fr

S.A. au capital de 700 000 € - SIRET 027 180 363 00015 - C.C.P. Bordeaux 2.560.15W - Domiciliation bancaire : Crédit agricole Niort

www.pain-sa.fr