



LES VOLETS ROULANTS



Habillez
votre
Habitat!

PAIN S.A.
CONCEPTEUR-FABRICANT
MENUISERIES ET FERMETURES



LES VOLETS ROULANTS BLOCS-BAIES	3
• Thermobloc : coffre intérieur	4
• Optibloc : coffre demi-linteau	6
• BSO ^{Optibloc} : brise soleil orientable	7
• Mezzo : coffre extérieur	8
• Coloris blocs-baies	9
LES VOLETS ROULANTS ALLEGRO	10
• Allégro-Réno : coffre extérieur pour la rénovation	11
• Allégro-Linteau : coffre pour le neuf, intégré à la maçonnerie	12
• Allégro-Tradi, Express, Tableau pour la réhabilitation de volets	13
• Protherma : coffre pour bardage ou à enduire	14
• Coloris Allégro	15
• Coloris Protherma	16
LES MOTORISATIONS, LA DOMOTIQUE	17

BLOCS-BAIES

Le volet roulant bloc-baie vous protège de l'extérieur (luminosité, intrus...) tout en préservant votre intimité. Il renforce l'étanchéité de la fenêtre et permet ainsi de réduire les variations de température et les nuisances sonores.



Préserver votre intimité
Gagner en isolation



Qualité et fiabilité 



Contrôle qualité et essais des volets roulants

Chez SPPF, des bancs d'essais internes permettent de tester les nouveaux produits avant leur commercialisation. Chaque produit est contrôlé individuellement à l'issue de son assemblage. Cela permet de garantir 5 ans tous nos volets roulants.

AVIS TECHNIQUE
6/XX-XXXX

Avis Technique

Tous les volets roulants blocs-baies fabriqués par SPPF sont sous Avis Techniques.



Certificat NF Fermetures

Cette certification également connue sous le nom de son classement "VEMCROS", certifie la qualité et les performances des éléments mobiles du coffre : tablier et manoeuvres. Chaque volet roulant pour blocs-baies SPPF possède une certification NF Fermetures.



TYPES DE COFFRES

Thermobloc
Coffre intérieur

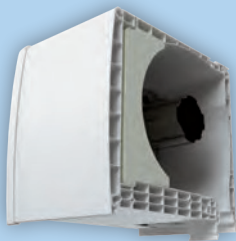

Optibloc
Coffre demi-linteau



Mezzo
Coffre extérieur

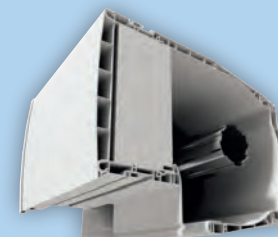

COFFRE DE VOLET ROULANT INTÉRIEUR POUR BLOC-BAIE

UN CONCENTRÉ DE PERFORMANCES

Le premier coffre de volet roulant avec technologie multichambre pour assurer une isolation thermique maximale.

Performance thermique sans équivalent

$U_c \sim 1 \text{ W/m}^2\cdot\text{K}$

	Performances normées CSTB (Doublage de 100 mm)	Performances maximum
Coffre de 195	$U_c = 1,05$	$U_c = 0,69$
Coffre de 225	$U_c = 1,01$	$U_c = 0,54$

Performances thermiques exprimées en $\text{W/m}^2\cdot\text{K}$

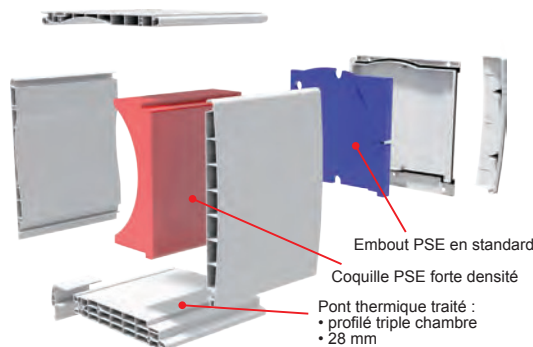

Atténuation acoustique forte

jusqu'à 53 dB

	Performances standard	Performances maximum
Coffre derrière linteau	45 dB	53 dB
Coffre sous linteau	42 dB	48 dB

Valeurs $D_{n,e,w} + C_{tr}$ avec tablier enroulé

Étanchéité à l'air exceptionnelle

C4 pour toutes les manœuvres

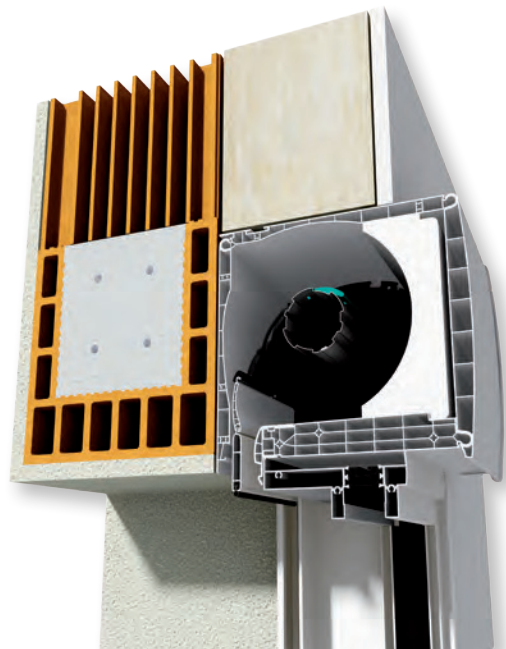

3 lames disponibles

- Lames ALU 11x50 (standard PAIN SA) et 8x40, jusqu'à 3600 de largeur.
- Lames PVC 11x50, jusqu'à 2400 de largeur.

COLORIS POUR LE COFFRE

Teinté dans la masse (1)



Blanc
9016



Sable
1015



Gris
7016



Gris
7035

Teintes plaxées (1)



Golden
Oak



Gris
7016 (2)

Teintes laquées (1)

Pour tout autre RAL, nous consulter.

(1) **Option** : possibilité d'avoir la face extérieure du coffre en aluminium laqué pour les poses avec coffre apparent sur la façade.

(2) Coffre de 195 complet et sur la face extérieure 225.

UNE MISE EN ŒUVRE SIMPLE



Pour le neuf

Intégration parfaite à la menuiserie



Pour la rénovation

Solution sur dormant Réno Ri
Finition type "croquage"
Solution sur dormant Réno RD
Finition avec Aile Périphérique.

Facilité de pose et d'intégration

La solution Bloc-baie THERMOBLOC s'adapte aisément à chaque type de pose en neuf et en rénovation dépose totale ou sur menuiserie existante avec une étanchéité parfaite entre le volet et la menuiserie.

Pas de réglage à faire sur chantier

Les volets sont livrés déjà réglés grâce à des butées invisibles sur la lame finale et des attaches de tablier rigides. Ces attaches verrouillent le tablier en position basse et procurent ainsi une sécurité supplémentaire.

CARACTÉRISTIQUES TECHNIQUES

Hauteurs sous coffre préservées

Petit coffre 195 x 215 *

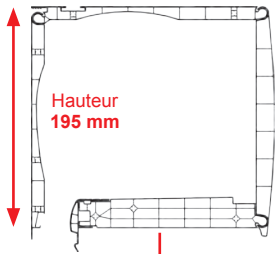

Hauteur
195 mm

Lames de 8 x 40
ALU
HSC = 2250 mm

* impossible en dormant de 200 mm.

Grand coffre 225 x 260

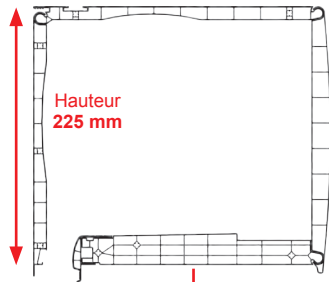

Hauteur
225 mm

Lames de 11 x 50
ALU
HSC = 2650 mm

Caractéristiques menuiseries : Dormant NEUF

- Menuiseries **ouvrantes à la Française** Aluminium et PVC :
 - avec **Crémone** : dormant mini de **100 mm avec crémone "standard"**
 - avec **Serrure** : dormant mini de **120 mm avec poignée "à saillie réduite"** ou dormant mini **160 mm avec poignée "standard"**.
- Baies coulissantes Aluminium et PVC **Traditionnelles** :
 - avec **Crémone** : dormant mini 140 mm,
 - avec **Serrure** : dormant mini 140 mm.
- Baie coulissante Aluminium à **Galandage 1 rail** : dormant mini de 160 mm (**Option Serrure sur consultation**).
- Baie coulissante Aluminium à **Galandage 2 rails** : dormant mini de 200 mm.
- Manœuvre par Tringle Oscillante **impossible** en dormant de 180 mm et 200 mm.

Caractéristiques menuiseries : Dormant RÉNOVATION

- Menuiseries ouvrantes à la française Aluminium et PVC :
 - avec **Crémone** : dormant mini de 90 mm intérieur aile d'habillage,
 - avec une **Serrure** : dormant mini de 115 mm intérieur aile d'habillage et uniquement avec poignée "à saillie réduite" à l'extérieur.

OPTION THERMOBLOC MOUSTIQUAIRE

Confort et performances maintenues

La moustiquaire intégrée au coffre procure un confort incomparable en été. Elle permet d'assurer la ventilation du bâtiment sans pour autant se faire envahir de nuisibles une fois la nuit tombée.

- Les performances de Thermobloc sont **intégralement préservées**.
- La moustiquaire est **totalemtent intégrée au coffre**.
- Disponible pour les 2 tailles de coffres Thermobloc.

Autres solutions de moustiquaires, voir la documentation OUVÉA.

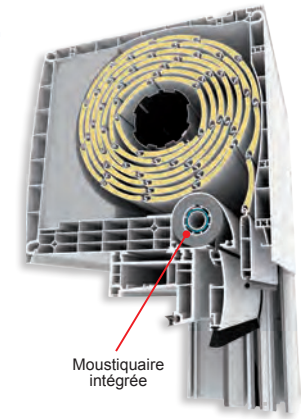

Moustiquaire intégrée

Caractéristiques techniques Moustiquaire

- Dormants menuiseries :
 - **ajouter 40 mm à l'épaisseur mini du dormant NEUF** pour un THERMOBLOC sans moustiquaire,
 - Moustiquaire **non réalisable** en baie coulissante à Galandage.
 - **Sur consultation** en dormant rénovation.
- La toile est uniquement disponible en **gris**
- Largeur entre tapées :
 - Mini de 705 mm et Maxi de 1600 mm.

Coloris coulisses et lames finales



Blanc
9016 B *



Noir
9005 S

* Coffre d'enroulement en standard

Il est possible de faire laquer sur demande les coulisses, la lame finale et le coffre d'enroulement.

OPTION MOTORISATION SOLAIRE

Confort et simplicité

La motorisation solaire procure un confort de pose important en rénovation. Le moteur qui est autonome avec son panneau solaire n'a pas besoin d'être raccordé au réseau électrique : pas de saignée à faire à l'intérieur, la décoration n'est pas touchée.

- Batterie intégrée au coffre et facilement accessible - elle assure 15 jours d'autonomie complète.
- Panneau solaire livré en accessoire (Livré posé sur le coffre en option).

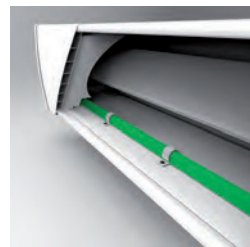

Panneau solaire, moteur et batterie.



Courant 2021



INFO

Avec la batterie intégrée au volet roulant pas de branchement à faire.

COFFRE DE VOLET ROULANT DEMI-LINTEAU POUR BLOC-BAIE

DES PERFORMANCES ÉLEVÉES

Excellentes performances thermiques

Un apport important pour la menuiserie

Épaisseur de doublage (mm)	Valeur Up (W/m².K)	
	Sans renfort	Avec renfort
140	0,40	0,42
160	0,32	0,35

Avec doublage isolant de performance minimale de 0,032 W/m².K

Forte atténuation acoustique

Type de doublage	Optibloc standard	Optibloc avec option acoustique
PSE 100 mm	47 dB	48 dB
Laine de verre 120 mm	49 dB	52 dB

Valeurs $D_{n,e,w} + C_{tr}$ avec tablier enroulé

Étanchéité à l'air optimale

La conception du coffre Optibloc permet d'éliminer tout risque de défaut de montage et donc tout défaut d'étanchéité :

- ailes d'étanchéités latérales coffre (à clipper) pour calfeutrer la surlongueur de la réservation demi-linteau maçonnerie,
- joint d'étanchéité sur la maçonnerie continu sur la périphérie de la menuiserie et du coffre.



Ailes d'étanchéités à clipper et calfeutrement périphérique à réaliser sur chantier.

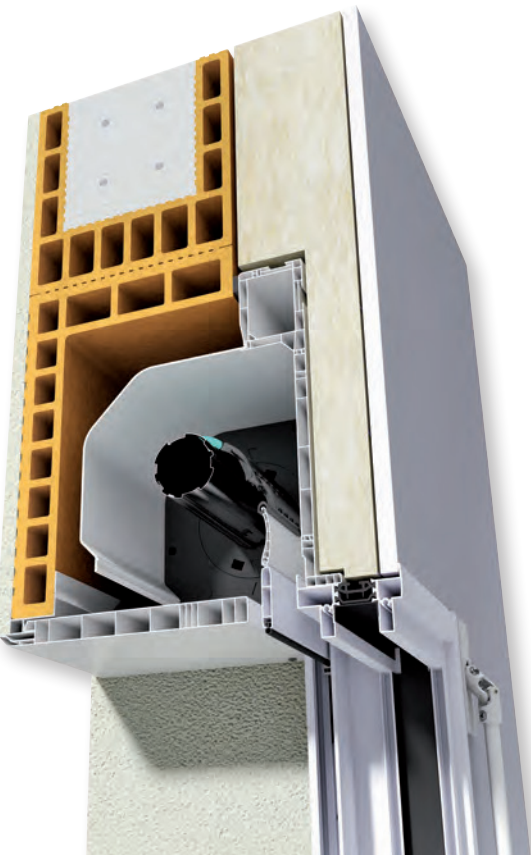

3 lames disponibles

- Lames ALU 11x50 (standard PAIN SA) et 8x40, jusqu'à 3600 de largeur.
- Lames PVC 11x50, jusqu'à 2400 de largeur.

Caractéristiques menuiseries : Dormant NEUF

- Menuiseries ouvrantes à la française Aluminium et PVC :
 - avec **Crémone** : dormant mini de 100 mm avec crémone "standard"
 - avec **Serrure** : dormant mini de 120 mm avec poignée "à saillie réduite" ou dormant mini 160 mm avec poignée "standard".
- Baies coulissantes Aluminium et PVC Traditionnelles :
 - avec **Crémone** : dormant mini 140 mm,
 - avec **Serrure** : dormant mini 140 mm.
- Baie coulissante Aluminium à Galandage 1 rail : dormant mini de 160 mm (Option Serrure sur consultation).
- Baie coulissante Aluminium à Galandage 2 rails : dormant mini de 200 mm.

Discret et adaptable

Le coffre Optibloc sait rester discret et s'adapte à toutes les réservations grâce à différents systèmes de sous-face.

Standard Pain SA

Pour réservations demi-linteau avec sous-face.

Option

Sous-face Optibloc intégrée au coffre pour réservation demi-linteau sans sous-face.



UNE EFFICACITÉ QUI OPTIMISE LES CHANTIERS

Compatible avec tous les demi-linteaux du marché

Des dimensions réduites permettent de le loger en standard dans une réservation en profondeur allant jusqu'à 145 mm.

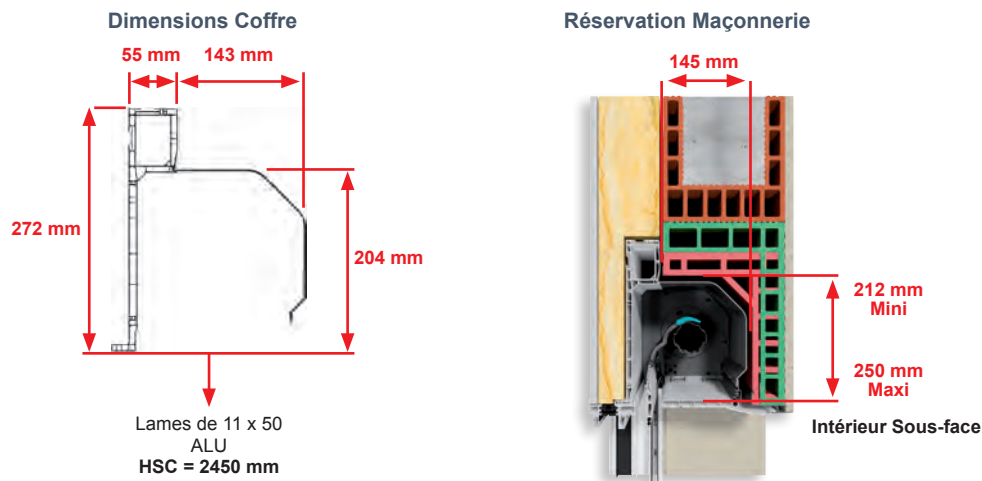

Compensateur coffre de 60 mm ou 40 mm



NOUVEAUTÉ

Réservations réduites

Des options sont désormais disponibles pour que le coffre puisse s'adapter à des réservations réduites.

C'est particulièrement utile pour les maçonneries en béton banché dont l'épaisseur totale est souvent plus faible qu'en maçonnerie traditionnelle.

Le coffre Optibloc peut ainsi s'adapter, pour être compatible avec des réservations en profondeur allant jusqu'à 105 mm et 85 mm.

OPTION RENFORTS TRAVERSES POUR BAIES DE GRANDE LARGEURS

Pattes de renfort

Elles apportent une résistance mécanique à toute épreuve sur n'importe quelle largeur de baie.

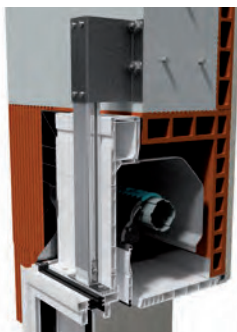

VARIANTE BSO`ptibloc : TOUT LE CONFORT D'UN BRISE SOLEIL SPÉCIAL BLOC-BAIE

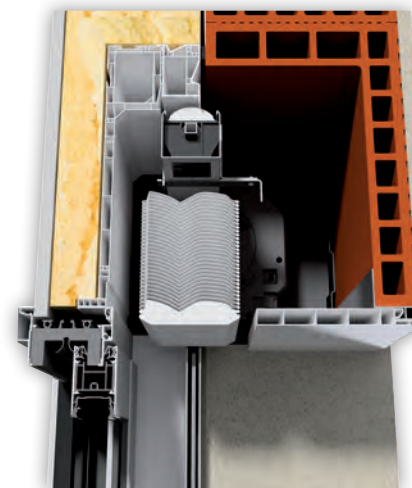

Autres solutions pour la protection solaire : voir les documentations AÇORES / SCREEN et MAJORQUE

Confort de gestion de l'apport solaire

Couplé à une solution domotique, le brise soleil permet de gérer l'apport solaire de manière intelligente et évite la surchauffe tout en gardant de la luminosité à l'intérieur.

Manœuvre électrique

La manœuvre du BSO`ptibloc se fait par Radio IO ou RTS.

Grandes dimensions

Jusqu'à 4500 mm x 2350 mm (L x H)

Préconisations BSO`ptibloc

Le BSO`ptibloc a été développé pour une utilisation similaire à un store banne et non comme une fermeture de type "volet roulant".

Il est préconisé de prévoir **un capteur de vent radio sur chaque façade** possédant un ou plusieurs BSO`ptibloc, et d'équiper la menuiserie d'un **vitrage retardataire d'effraction**.

Caractéristiques techniques BSO`ptibloc

- Menuiseries **ouvrantes à la française** Aluminium et PVC :
 - avec **Crémone** : dormant mini de 140 mm.
 - avec **Serrure** : dormant mini de 160 mm "avec poignée "à saillie réduite" ou dormant mini 200 mm avec poignée "standard".
- Baies coulissantes Aluminium et PVC **Traditionnelles** :
 - avec **Crémone** : dormant mini 180 mm.
 - avec **Serrure** : dormant mini 180 mm.
 - Bloc-baie **non réalisable** en baies coulissantes 3 et 4 rails (nous consulter).(voir solution séparée avec BSO "AÇORES").
- Baies coulissantes à galandage, sur consultation.

COFFRE DE VOLET ROULANT EXTÉRIEUR POUR BLOC-BAIE

UNE SOLUTION PARFAITEMENT ADAPTÉE AUX COLLECTIFS

Clair de jour maximisé, un atout essentiel en rénovation

Le coffre Mezzo permet de préserver le clair de jour, c'est la solution idéale lors d'une rénovation avec changement de fenêtre.

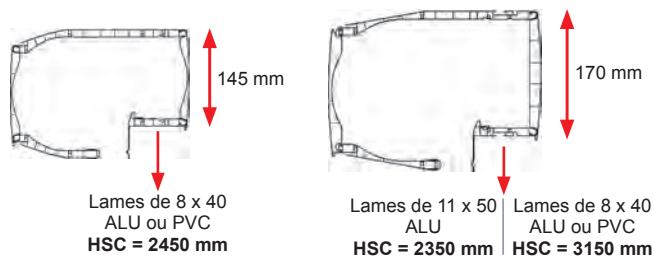

Excellente intégration en isolation par l'extérieur

Quelle que soit la solution d'ITE mise en œuvre, le coffre Mezzo s'y insère parfaitement, en neuf comme en rénovation.



En neuf, ITE par PSE, finition par enduit.

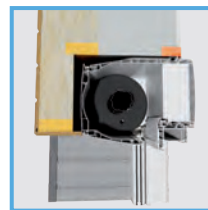

En rénovation, ITE par laine minérale, finition par bardage.

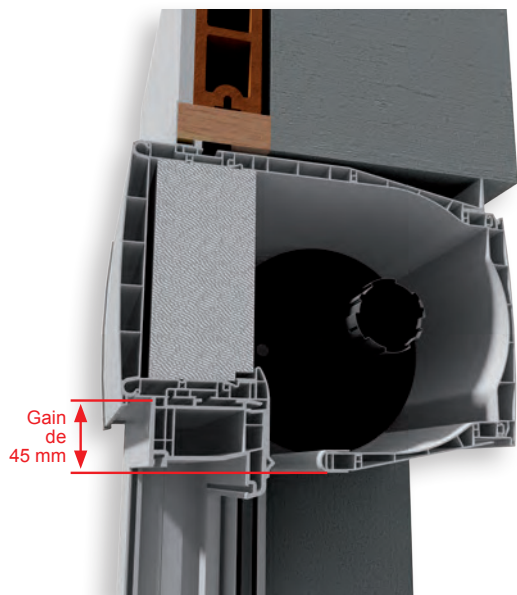

3 lames disponibles

- Lames ALU 11x50 (standard PAIN SA) et 8x40, jusqu'à 3600 de largeur.
- Lames PVC 11x50, jusqu'à 2400 de largeur.

COLORIS POUR LES COFFRES

Coffre de 170

Teinté dans la masse



Blanc 9016



Sable 1015



Gris 7035



Golden Oak

Coffre de 145

Teinté dans la masse



Blanc 9016

UNE DISCRÉTION MAXIMUM, UN DESIGN SOBRE ET MODERNE

Intégré dans la maçonnerie, le coffre Mezzo est d'une grande discrétion.



À l'intérieur, le bord du coffre est aligné avec l'ouvrant de la menuiserie.

LE SEUL COFFRE BLOC-BAIE EXTÉRIEUR DU MARCHÉ À PROPOSER UNE COMMANDE DE SECOURS

Accès par l'intérieur, en toute sécurité

L'accès au coffre par l'intérieur du bâtiment permet des interventions sans risque, même en étage.



OPTION MOTORISATION SOLAIRE

Confort et simplicité

La motorisation solaire procure un confort de pose important en Rénovation. Le moteur qui est autonome avec son panneau solaire n'a pas besoin d'être raccordé au réseau électrique : pas de saignée à faire à l'intérieur, la décoration n'est pas touchée.



Panneau solaire, moteur et batterie.



Radio Technology Sonfy



simu



homecontrol
Courant 2021

INFO

Avec la batterie intégrée au volet roulant pas de branchement à faire.



COLORIS BLOCS-BAIES

Autres teintes disponibles sur demande. Coloris non contractuels et informations données à titre indicatif, notre gamme est susceptible d'évoluer pour s'adapter aux besoins du marché.

COULISSES ET LAMES FINALES EN ALUMINIUM

Teintes Satinées

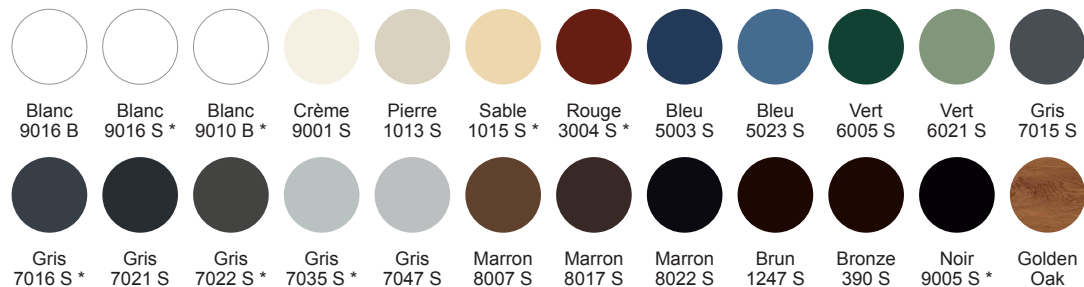

Teintes Sablées

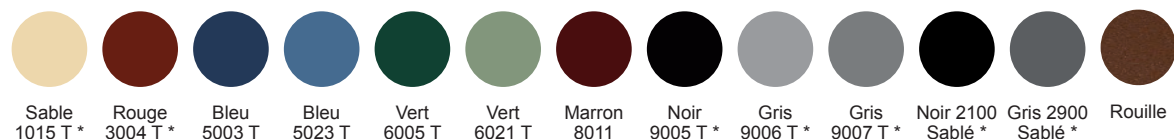

Teintes Métallisées

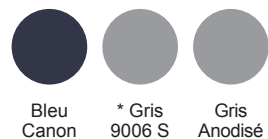

Tous les coloris ne sont pas disponibles pour toutes les références de profilés. Pour connaître les disponibilités, contactez notre service commercial.

* Teintes disponibles également pour BSO^{pt}bloc.

COULISSES EN PVC

Teinté dans la masse

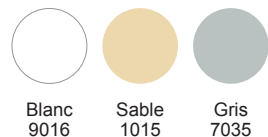

Teintes plaxées

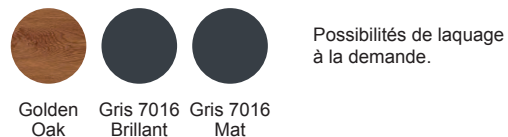

TABLIERS EN PVC

Lames de 8 mm - Lames de 11 mm

Finition teintée dans la masse (teintes RAL)

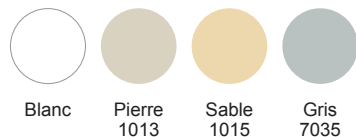

TABLIERS EN ALUMINIUM

Lames de 8 mm - Finition laquée (teintes RAL)

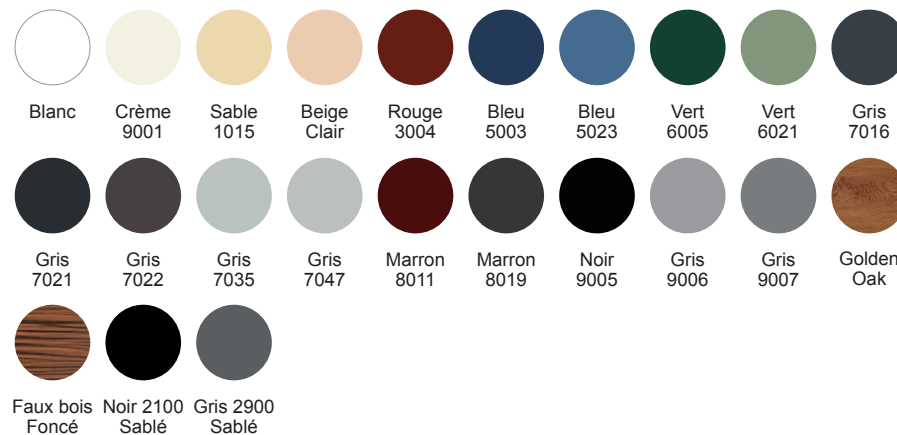

Lames Faible Émissivité

Coloris pour l'extérieur exclusivement. Autres teintes disponibles sur demande.

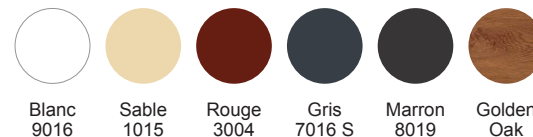

Lames de 11 mm - Finition laquée (teintes RAL)

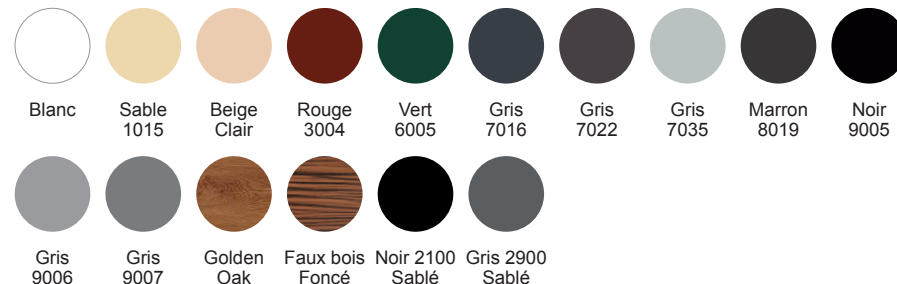

BSO^{pt}bloc

Lames en Z93 et Ourlée 80. Finition laquée (teinte RAL)

Coloris sans plus-value

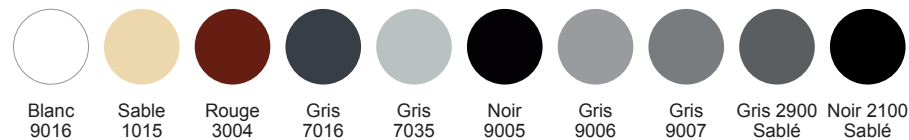

En PVC ou en aluminium, les volets roulants ALLEGRO se destinent aussi bien à l'habitat neuf qu'à la rénovation. La diversité des systèmes de motorisation permet de répondre à toutes vos envies de confort.

Préserver votre intimité
Gagner en isolation



Le confort avant tout

- Favorise les économies d'énergie
- Confort intelligent : motorisation, automatisation, de nombreuses solutions domotiques
- Large gamme de coloris
- Choix du PVC ou de l'aluminium pour les lames
- Améliore la sécurité
- Fabrication de qualité



LES SOLUTIONS
ALLEGRO

Réno
Coffre
extérieur

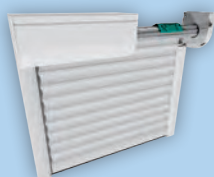

Linteau
Coffre intégré
à la maçonnerie

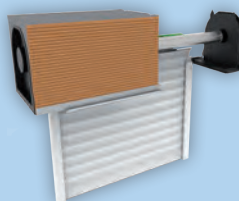

**Tradi-
Express-
Tableau**
Réhabilitation
de volets existants

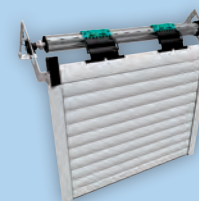

Protherma
Coffre
pour bardage
ou à enduire



Volet roulant avec coffre extérieur

Ce volet spécial rénovation est conçu pour équiper les fenêtres et autres ouvertures de bâtiments existants. Placé sous le linteau et dans l'épaisseur du mur il s'intègre à la façade selon le design choisi.



3 designs au choix



Coffre pan coupé

Avec joues en polymère. Permet une manœuvre déportée.



Coffre pan coupé

Avec joues en aluminium.. Pour une meilleure finition.



Coffre quart-de-rond

Avec joues en aluminium.. Le choix d'un autre style.

3 types de lames

Les lames en aluminium : le choix de l'esthétisme et de la performance

Lames de 8x40 (Standard Pain SA) et 11x50 (conseillé pour largeur > 2000 mm), jusqu'à 4000 mm de largeur et un important choix de coloris.

Les lames en PVC : le choix économique

Lames de 11x50, jusqu'à 2400 mm de largeur.

5 hauteurs de coffres

Hauteur du coffre (mm)	137	150	165	180	205
Hauteur (mm) sous linteau maximale en lames de 8x40 mm*	1500	2000	2500	3200	2800 en lames de 11 aluminium

* Lames permettant un encombrement optimisé et un coffre de dimensions réduites.

OPTION LA MOTORISATION SOLAIRE

Confort et simplicité de pose



Panneau solaire, moteur et batterie.



Courant 2021



Radio Technology Somfy



INFO

Avec la batterie intégrée au volet roulant pas de branchement à faire.

Un panneau solaire fixé sur le coffre alimente le moteur en électricité. Le volet roulant est autonome et la pose s'effectue uniquement depuis l'extérieur, sans raccordement électrique :

- pas de passage de câbles dans la maçonnerie, la décoration intérieure de la maison n'est pas détériorée.
- Le fonctionnement est fiable :
 - même avec un faible niveau d'ensoleillement,
 - et sans soleil grande autonomie de 15 jours d'utilisation (sur la base de 2 montées et 2 descentes par jour).
- Disponible en 5 tailles de coffres : du 137 au 205.

OPTION MOUSTIQUAIRE INTÉGRÉE AQUARIUS



La moustiquaire enroulable s'intègre discrètement au volet roulant. Pratique d'utilisation, elle vous permet de vous protéger contre les insectes en laissant l'air passer en toute tranquillité.

Indépendante du volet roulant, la manoeuvre se fait par tirage direct avec cordon. Équipée d'une toile en fibre de verre spécialement étudiée elle est guidée par une double coulisse.

Sa lame finale en aluminium avec joint brosse permet une finition soignée. Nos moustiquaires sont équipées d'un frein assurant une remontée souple et progressive.



(dans les coffres Pan coupé et Quart de rond)

VOLET ROULANT AVEC COFFRE LINTEAU

Ce volet est conçu pour équiper les fenêtres et autres ouvertures en construction neuve ou en création d'ouverture. Le coffre linteau est invisible, totalement dissimulé dans la maçonnerie.

2 parements disponibles

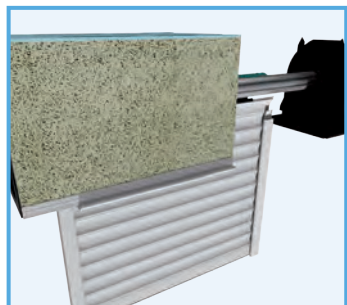

Parement fibre
(bois-ciment)
Coffre de 280

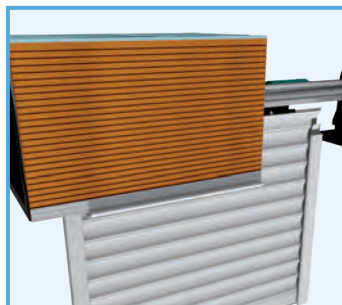

Parement brique
(8 mm)
Coffre de 280

Excellente isolation thermique



Coefficient d'isolation*
Uc = 0,58 W/m².K

*Plus ce coefficient est faible, meilleure est l'isolation.

2 niveaux de renforcement possibles

Le coffre standard est utilisable jusqu'à 1,60 m de large pour être sous Avis Technique (16/13-676). Il est disponible en plus grande largeur hors Avis technique.

Le coffre renforcé qui est utilisable jusqu'à des largeurs de 4,50 m permet de respecter l'Avis Technique 16/13-676 de 1,60 m à 3,60 m. Il assure le renforcement nécessaire de la traverse haute pour les grandes largeurs. Parement fibre ou brique, au choix.

INFO

Les coffres peuvent être livrés séparément des volets roulants pour un besoin de logistique ou d'installation.

VOLET ROULANT SEUL SANS COFFRE

Cette solution permet l'installation d'un volet roulant dans tout coffre linteau déjà posé. Elle comprend :

- Un axe avec des interfaces pour coffre linteau (Fixolite ou universel).
- Un tablier assemblé avec sa lame finale.
- Des coulisses avec tulipes.

L'installation du volet roulant en fin de chantier préserve les coulisses, la lame finale et le tablier de toute dégradation.



5 types de lames

Les lames en aluminium : le choix de l'esthétisme et de la performance

Lames de 11x50 (Standard Pain SA) de 8x40, et 12x55, jusqu'à 4500 mm de largeur et un important choix de coloris.

Les lames en PVC : le choix économique

Lames de 11x50 et 14x50, jusqu'à 2800 mm de largeur. Lames de 11x50, jusqu'à 2400 mm de largeur.

INFO

Lame de 12x55

C'est le partenaire idéal des coffres renforcés : jusqu'à 4,50 m de largeur et 2,65 m de hauteur tableau.

La lame de 12x55 assure une longévité optimale du volet roulant et de la menuiserie.

COFFRES TUNNEL VIDES

Nous pouvons également vous fournir des coffres tunnels vides (sans volet roulant), ainsi que des réservations demi-linteau pour la pose d'un volet roulant bloc-baie demi-linteau (type volet roulant Optibloc).

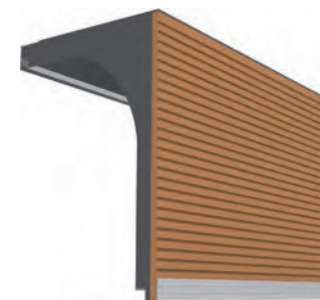

ALLEGRO TRADI-EXPRESS-TABLEAU

VOLETS ROULANTS POUR LA RÉHABILITATION DE VOLETS

ALLEGRO-TRADI

Avec sa console à 3 positions, ce volet roulant traditionnel permet de s'adapter à n'importe quelle situation

Que ce soit pour le Neuf ou la Rénovation, le volet ALLEGRO-TRADI s'adapte à toutes les façades et à toutes les ouvertures.

Intégré dans un coffre bois menuisé ou dans un coffre tunnel intégré au mur, il se fera oublier et répondra à toutes les attentes en terme d'esthétique.



2 types de lames

Les lames en aluminium : le choix de l'esthétisme et de la performance

Lames de 11x50 (Standard Pain SA) et 8x40.

Les lames en PVC : le choix économique

Lames de 11x50.



ALLEGRO-EXPRESS ET ALLEGRO-TABLEAU

Ces 2 volets roulants s'adaptent parfaitement à différents types de pose

- pour la rénovation de coffres linteaux,
- en coffres menuisés, pour une installation neuve ou en rénovation,
- en ossature bois,
- en combles.

Entièrement autoportants et pré-montés, ces volets sont simples à poser et réduisent le temps à passer sur le chantier.

Allegro-Express

Ce produit possède une coulisse de faible épaisseur (45 mm) qui le rend plus discret et maximise le clair de jour.

Ses joues de 180 mm en standard peuvent être réduites à 165 mm en option.

Ce produit fait l'objet d'une certification NF Fermetures.



Allegro-Tableau

Ce produit permet d'intégrer un treuil dans l'épaisseur de ses joues et de sa coulisse de 55 mm.

Il peut aussi être utilisé pour mettre un treuil en feuille.

5 tailles de joues sont disponibles : 137, 150, 165, 180 et 205.



3 types de lames sont disponibles pour ces 2 volets

Les lames en aluminium : le choix de l'esthétisme et de la performance

Lames de 11x50 (Standard Pain SA) et 8x40, jusqu'à 4000 mm de largeur et un important choix de coloris.

Les lames en PVC : le choix économique

Lames de 11x50, jusqu'à 2400 mm de largeur.

COLORIS ALLEGRO

Autres teintes disponibles sur demande. Coloris non contractuels et informations données à titre indicatif, notre gamme est susceptible d'évoluer pour s'adapter aux besoins du marché.

POUR ALLEGRO-RÉNO Ces coloris sont au prix du blanc

Pour les coffres, joues en aluminium, coulisses et lames finales
Finitions laquées (teintes RAL).

Teintes satinées

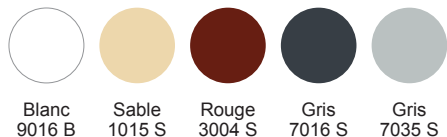

Autres teintes disponibles en option, nous consulter

POUR ALLEGRO-LINTEAU, TABLEAU, EXPRESS, TRADI Ces coloris sont au prix du blanc

Pour les coulisses et lames finales - Finitions laquées (teintes RAL)

Teintes satinées



Teintes sablées

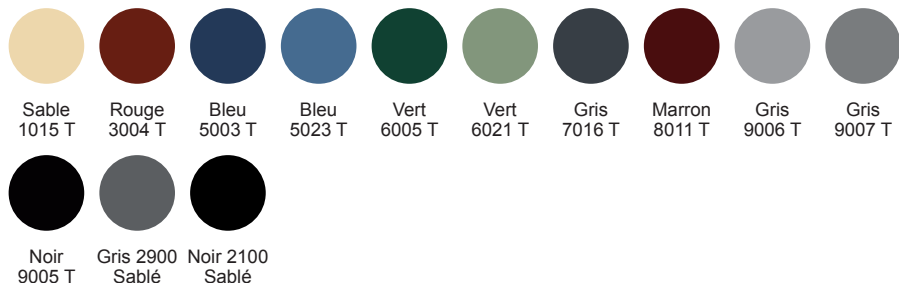

Teintes métallisées

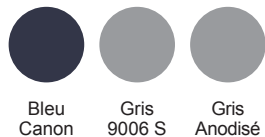

Tous les coloris ne sont pas disponibles pour toutes les références de profilés.
Pour connaître les disponibilités, contactez notre service commercial.

LAMES DE TABLIERS EN ALUMINIUM Ces coloris sont au prix du blanc

Tous ces coloris sont disponibles en lames de 8x40. Les couleurs marquées* le sont également en 11x50. Finitions laquées (teintes RAL)

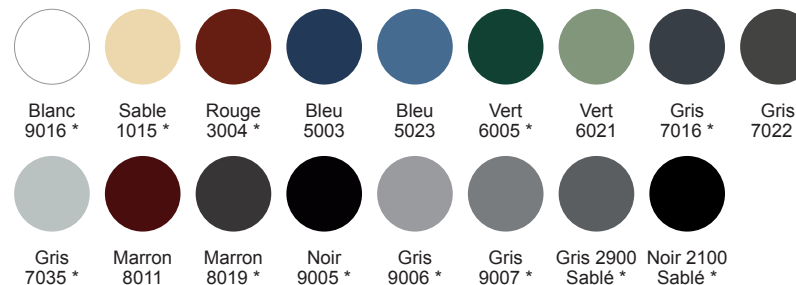

Autres teintes disponibles en option, nous consulter.

NOUVEAU Lames de 12x55

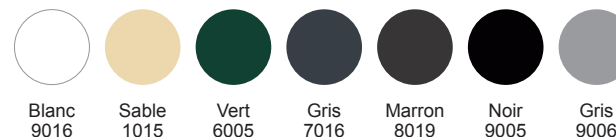

LAMES EN ALUMINIUM À FAIBLE ÉMISSIVITÉ

Lames de 8x40 uniquement. Ces coloris sont pour l'extérieur du tablier, le côté menuiserie est toujours gris aluminium.
Résistance thermique complémentaire $\Delta R = 0,33W/m^2.K$

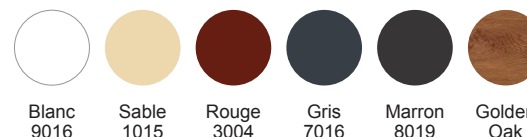

LAMES DE TABLIER EN PVC Ces coloris sont au prix du blanc

Lames de 8x40, 11x50 et 14x50 (uniquement sur coffre linteau).
Finitions teintées dans la masse (teintes RAL)

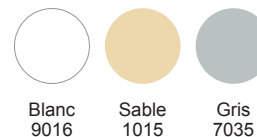

COLORIS PROTHERMA

Autres teintes disponibles sur demande. Coloris non contractuels et informations données à titre indicatif, notre gamme est susceptible d'évoluer pour s'adapter aux besoins du marché.

COFFRES ET JOUES EN ALUMINIUM

Ces coloris sont au prix du blanc



Blanc
9010 S

COULISSES ET LAMES FINALES

Teintes satinées



Blanc 9010 S Sable 1015 S Vert 6005 S** Vert 6021 S** Gris 7016 S Gris 7035 S** Marron 8019 S Gris 9006 S Golden Oak

Les coloris marqués ** sont au prix du blanc avec un délai supplémentaire.

Teintes Sablées



Pierre 1013 T** Rouge 3004 T Gris 7016 T Marron 8014 T Noir 9005 T** Gris 2900 Sablé** Noir 2100 Sablé

Les coloris marqués ** sont au prix du blanc avec un délai supplémentaire.

LAMES DE TABLIERS EN ALUMINIUM



Blanc 9016 Sable 1015 Rouge 3004 Vert 6005 Vert 6021 Gris 7016 Marron 8019 Noir 9005 Gris 9006

Ces coloris sont disponibles en lames de 8x40 uniquement.



MOTORISATIONS

Une réelle valeur ajoutée pour votre habitat.

Des choix
qui vous correspondent



somfy®

De nombreux points
de commandes
permettent de
profiter au mieux
de chaque
technologie



MOTORISATIONS FILAIRES

Les moteurs de base

Faites monter et descendre vos volets
du bout du doigt.



MOTORISATIONS RADIO RS100 iO

Les moteurs radio silencieux avec retour d'information





Le retour d'information permet de connaître la position du volet
et les éventuels problèmes de fonctionnement (arrêt sur obstacle, ...).

Sa fonction silencieuse, l'atout confort à l'utilisation !





**La solution idéale pour une installation domotique
avec un pilotage intelligent à distance.**

SOLUTION RADIO RS100 iO (STANDARD PAIN SA)





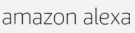

COMMANDES MURALES	TÉLÉCOMMANDES		
			
SMOOVE RS100 (1 CANAL)	SITUO 1 iO (1 CANAL)	SITUO 5 iO (5 CANAUX)	NINA (MULTI-CANAUX ET SCÉNARIOS)
Pour commander 1 ou plusieurs volets roulants RS100 dans une même pièce. Permet le pilotage du mode discret.	Pour commander 1 ou plusieurs volets roulants.	Pour commander jusqu'à 5 volets roulants ou groupe de volets.	Télécommande intuitive avec écran tactile permettant de piloter jusqu'à 60 produits.

SOLUTIONS DOMOTIQUES

HORLOGE	PILOTAGE DE LA MAISON
	 NOUVEAU
NINA TIMER (MULTI-CANAUX ET SCÉNARIOS)	TAHOMA SWITCH
Horloge intuitive avec écran tactile permettant de piloter jusqu'à 50 produits à travers des journées types, 12 actions par jour, simulation de présence.	Une box complète permettant de piloter un large choix de produits (volets, lumières, prises, alarme, capteurs, ...) à l'aide de son smartphone. Pilotage à partir de scénarios programmés à partir de son smartphone ou d'un ordinateur. Une commande centrale permettant une expérience complète avec 3 boutons de contrôle (2 lanceurs de scènes et 1 bouton d'arrêt) et l'application TaHoma complètement repensée. Compatible avec les produits Somfy et partenaires ainsi que les assistants vocaux.
Compatible commande vocal	
   	

OPTION SOLUTION RADIO RTS EN CONTINUITÉ DE CHANTIER



COMMANDES MURALES	TÉLÉCOMMANDES			HORLOGE
				
SMOOVE RTS (1 CANAL)	SITUO 1 RTS (1 CANAL)	SITUO 5 RTS (5 CANAUX)	TELIS 16 RTS (16 CANAUX)	TELIS 6 CHRONIS RTS (6 CANAUX)
Pour commander 1 ou plusieurs volets roulants dans une même pièce.	Pour commander 1 ou plusieurs volets roulants.	Pour commander jusqu'à 4 volets roulants ou groupe de volets.	Pour commander jusqu'à 16 volets roulants ou groupe de volets avec la possibilité de nommer chaque groupe.	Horloge permettant de programmer le fonctionnement, jusqu'à 6 volets ou groupes de volets (Fonctions crépusculaire, solaire, simulation de présence).



AUTRES SOLUTIONS DE MOTORISATIONS



DES SOLUTIONS DOMOTIQUES ADAPTÉES À CHAQUE BESOIN

OPTION SOLUTION ÉCONOMIQUE

La gamme des motorisations Simu permet de proposer une alternative économique avec une offre simplifiée : moteur filaire et moteur radio.



Des points de commande sobres et fonctionnels.

COMMANDE MURALE	TÉLÉCOMMANDES			HORLOGE
				
ÉMETTEUR MURAL	COLOR+1	COLOR+5	COLOR MULTI	TIMER MULTI
Pour commander 1 ou plusieurs volets roulants dans une même pièce.	Pour commander 1 ou plusieurs volets roulants.	Pour commander jusqu'à 4 volets roulants ou groupe de volets.	Pour commander jusqu'à 16 volets roulants ou groupe de volets.	Horloge permettant de programmer le fonctionnement. Jusqu'à 6 volets ou groupe de volets.

Liste non exhaustive des automatismes disponibles.

OPTION AUTRE SOLUTION DE DOMOTIQUE





Deltadore est un spécialiste de la gestion des énergies dans l'habitat. Cette entreprise a tout naturellement développé une gamme de moteurs tubulaires et d'automatismes pour volets roulants lui permettant de compléter son offre.

Nous proposons le moteur TYMOOV

- Technologie radio X3D : retour d'informations essentiel au pilotage intelligent.
- Silence de fonctionnement : confort d'utilisation pour le particulier.

Des points de commande au design travaillé

COMMANDE MURALE	TÉLÉCOMMANDES	
		
ÉMETTEUR MURAL	TÉLÉCOMMANDE MONOCANAL	TÉLÉCOMMANDE 16 CANAUX
Pour commander 1 ou plusieurs volets roulants dans une même pièce. 2 positions programmables.	Pour commander 1 ou plusieurs volets roulants. Possibilité de programmer un scénario ou une position favorite.	Pour commander jusqu'à 16 volets roulants ou groupe de volets.

Liste non exhaustive des automatismes disponibles.

-  **LES PORTES D'ENTRÉE**
-  **LES MENUISERIES PVC**
-  **LES MENUISERIES ALUMINIUM**
-  **LES VOLETS ROULANTS**
-  **LES VOLETS BATTANTS**
-  **LES PERSIENNES**
-  **LES PORTES DE GARAGE**
-  **LES PORTAILS PORTILLONS ET CLÔTURES**

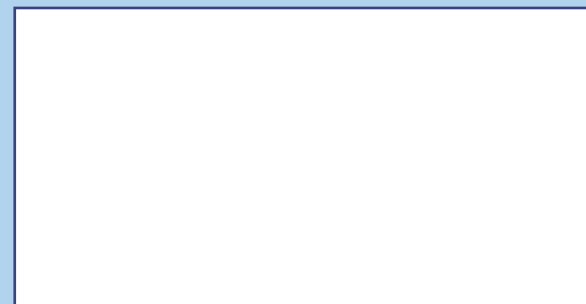

DEMANDEZ CONSEIL À VOTRE INSTALLATEUR !

Gentray - 79 400 Saint-Martin de Saint-Maixent
Tél. 05 49 76 23 85 - Fax 05 49 76 24 62 - contact@pain-sa.fr

S.A. au capital de 700 000 € - SIRET 027 180 363 00015 - C.C.P. Bordeaux 2.560.15W - Domiciliation bancaire : Crédit agricole Niort

Crédit photos : SEPALUMIC, Somfy© Activités SA / Jelena Stajic, Sémaphore, Collonges - Childeric 2013 - Document, visuels et photos non contractuels.
La société PAIN SA se réserve le droit de modifier sans préavis les caractéristiques techniques ou esthétiques de ses produits.

www.pain-sa.fr